

Technisches Datenblatt

Edelstahl-Muffe V4A

Artikelnummer: 2046773



Zubehörteil: Steckmuffe, für die Verbindungen zwischen Elektroinstallationsrohren. Mit gratfreier Innenwand.



VA Edelstahl, rostfrei

2B blank, nachbehandelt

Stammdaten

Artikelnummer	2046773
Typ	SV32W A4
Bezeichnung 1	Edelstahlverbindungsmuffe
Bezeichnung 2	ohne Gewinde
Hersteller	OBO
Dimension	Ø32mm
Werkstoff	Edelstahl, rostfrei 1.4571
Oberfläche	blank, nachbehandelt
Oberflächennorm	
Kleinste VK-Einheit	15
Mengeneinheit	Stück
Gewicht	7,3 kg
Gewichtseinheit	kg/100 St.

Technisches Datenblatt

Edelstahl-Muffe V4A

Artikelnummer: 2046773



Abmessungen

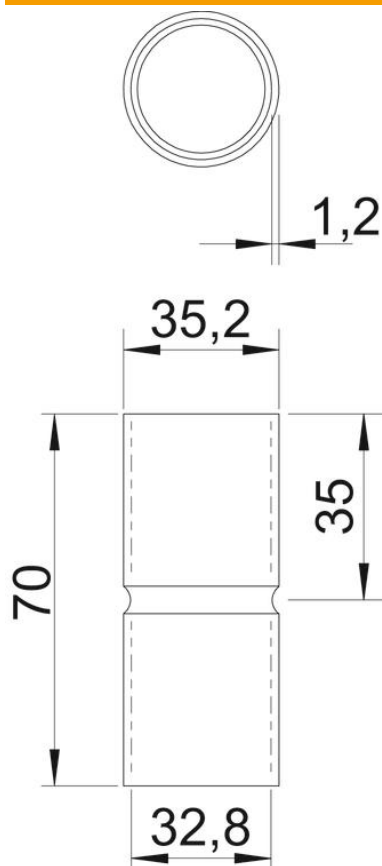

Länge	70 mm
Maß D	34,7 mm
Maß d	32,2 mm
Maß L	70 mm
Maß l	35 mm
Maß M	M32
Maß t	1,25 mm

Technische Daten

Ausführung	Steck
für Rohrdurchmesser	32 mm
Größe	32
Halogenfrei	ja
Mit Inspektionsöffnung und Deckel	nein
Oberfläche gebürstet	ja
Oberfläche poliert	nein
Temperatureinsatzbereich max.	400 °C
Temperatureinsatzbereich min.	-45 °C
Zweiteilig	nein